

基地局アンテナ 衛星搭載合成開口レーダーアンテナ 地上用レーダー を回転/仰角で自動制御!

DW3408AV2/O アジマス・エレベーションポジショナ

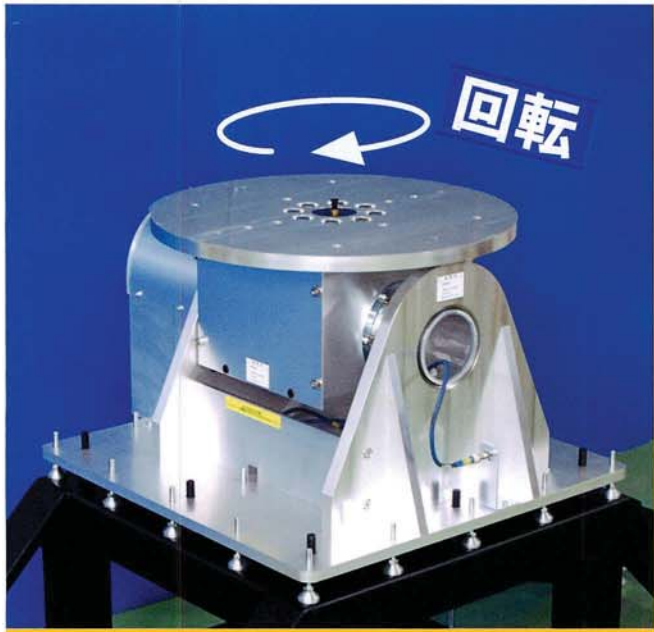

特長

- ★回転(アジマス部)と仰角(エレベーション部)一体型のポジショナ
- ★分解能 各軸ともに 0.1°
- ★搭載許容質量
アジマス部: 水平時100kg 以下(静止時)
- ★最大出力トルク
エレベーション部: 約300N・m
- ★アジマス部に 連続無限回転 可能なロータリーコネクタ付き
- ★各軸ともに 速度調整 が可能
- ★アジマス部の天板上に、アンテナを支えるための穴加工あり(穴を増やすことも可能)

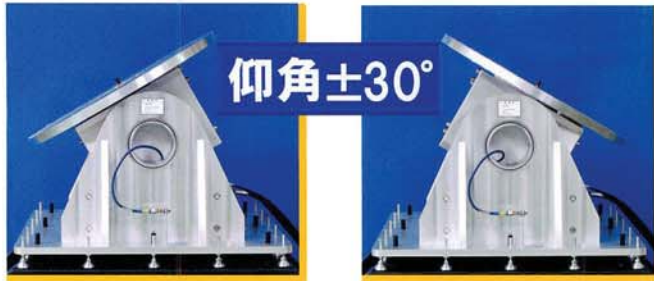

ポジションコントローラ
DW3137AV1/O-AZEL

ご使用用途によって製作いたします!

★回転(アジマス部)、仰角(エレベーション部)ともに自動制御

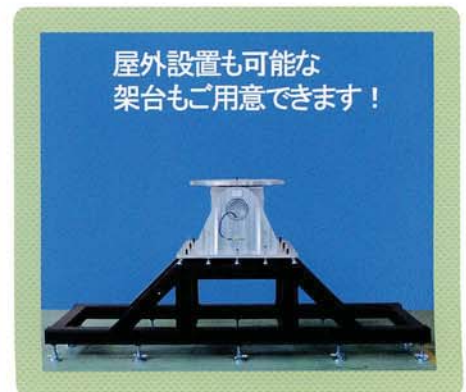
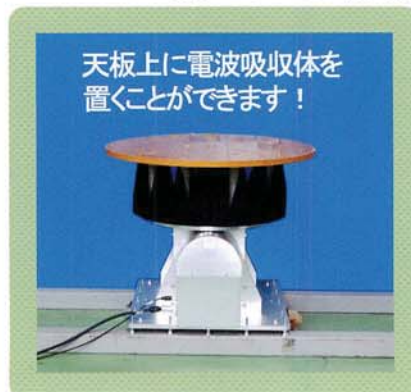
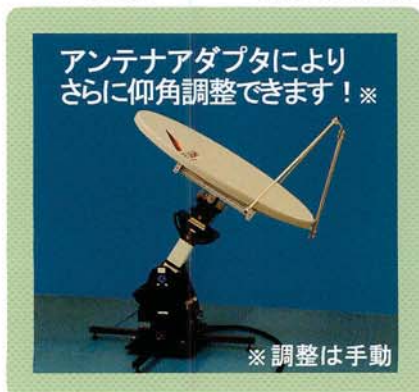

DW3408AV2/O アジマス/エレベーションポジショナ 外観&構成図

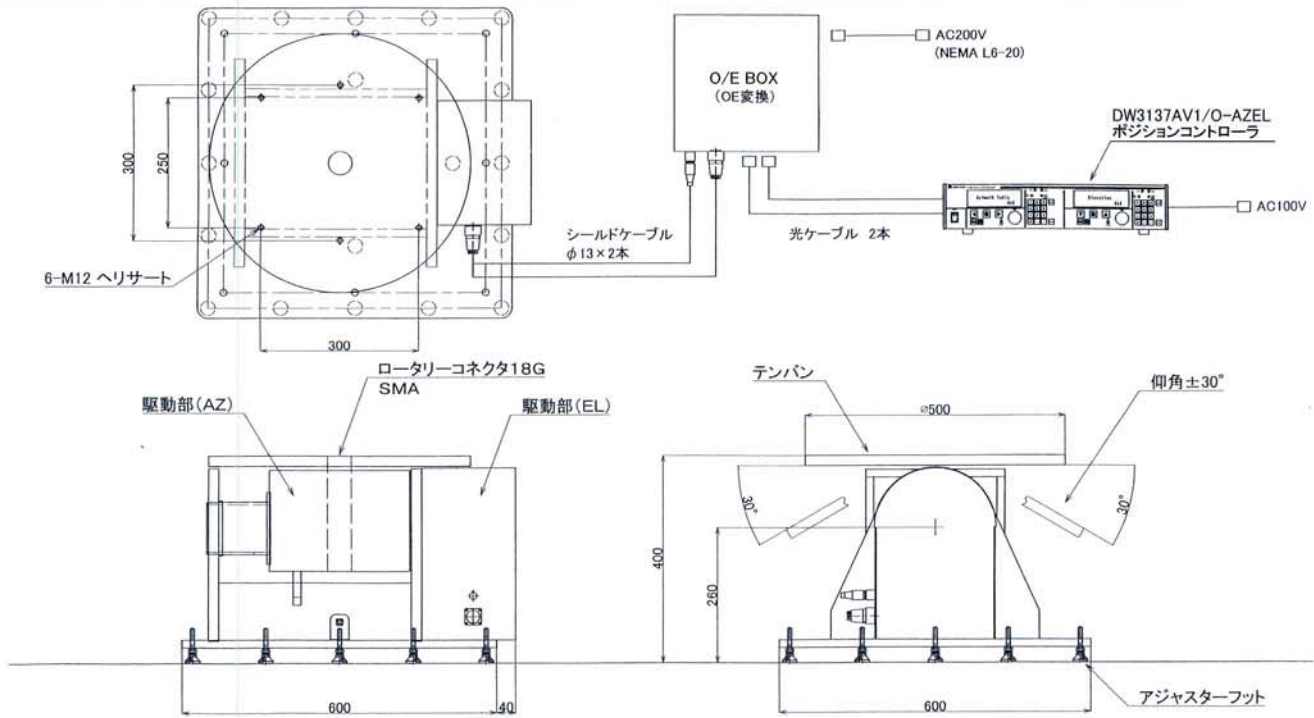

DW3408AV2/O アジマス/エレベーションポジショナ 仕様

	アジマス部	エレベーション部
回転台直径	φ500	-
移動範囲	有限/無限回転	約±30°
移動スピード(可変速)	約0.15~1.5rpm	約0.3~1.5/sec
分解能		0.1°
バックラッシュ	約0.3°以下	-
位置決め停止機能	オフブレーキ	オフブレーキ
ハードリミット	-	機能有
搭載許容質量	水平時 100kg以下(静止時) 水平時 50kg(動作時)	300N・m(最大出力トルク)
角度位置検出	エンコーダー(オフセットセンサー付き)	
使用/保存環境	屋内	
質量	約85kg	
電源	単相AC200V	
付属品	O/E BOX 1台 電源ケーブル 1本 ポジショナ⇄O/E BOX間 制御ケーブル 2本 O/E BOX ⇄コントローラ間 光ケーブル 2本	

DW3137AV1/O-AZEL ポジションコントローラ 外観 & 仕様

外観図

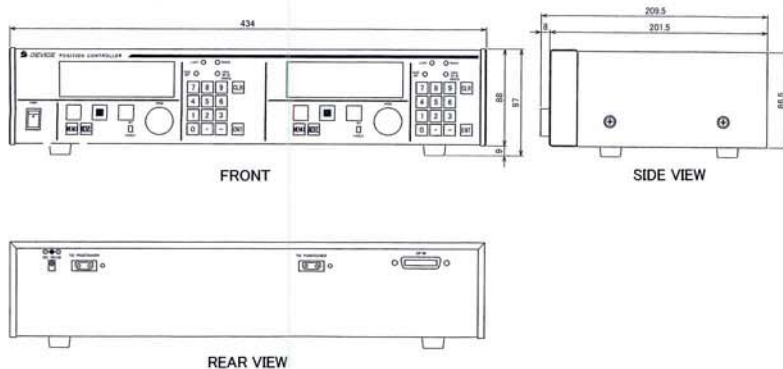

仕様

ディスプレイ表示	アジマス軸、エレベーション軸制御 製品名、各種設定項目、現在位置 状態メッセージ、速度、単位(°)
入出力	GP-IB、TRIGGER(オプション)
機能	<ul style="list-style-type: none"> 起動、停止、方向のマニュアル操作 リミット機能 (任意に設定できるソフトリミット、固定制限のハードリミット) 速度制御・ホームポジション機能 ポジションの表示変更・プロテクト機能 動作エラー探知 (制御ケーブルの断線、不動作エラー、逆起動エラー等) GP-IB ADDRESSの設定 マスタリセット機能
電源	DC5V 2A(AC100V 30VA)
形状	約217(W)×97(H)×210(D)mm (2U)
質量	約4.2kg
標準付属品	ACアダプタDC5V(AC100V) ケーブル2m 1本

本紙に掲載された内容は、改善のため予告なく変更する場合があります。

<http://www.deviceco.co.jp>
E-mail: sales@deviceco.co.jp

製品のお問い合わせは、TEL、FAX、E-mailにて受け付けております。
お気軽にご連絡下さい。

- ご購入の前に
- 製品の改良の為、仕様、外観は予告なしに変更することがありますのでご了承下さい。
- 印刷物と実物では多少色が異なることがあります。
- 製品の補修用性能部分の最低保有期間は、納品後8年です。

DEVICE CO., LTD.

株式会社 **デバイス** 営業部

〒365-0005 埼玉県鴻巣市広田1170-1

TEL:048-569-2121(代) FAX:048-569-2120